

Instalacja ościeżnic drzwi wewnętrznych DANA

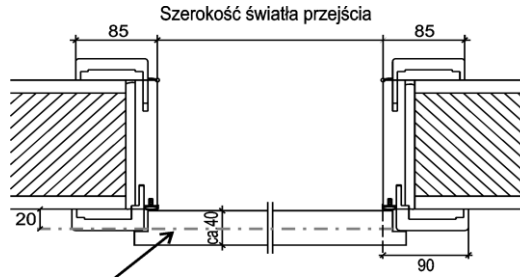

Linia łączenia podłóg w obrębie otworu - drzwi przylgowe :
drzwi drewniane : 20 mm od krawędzi ściany na stronę skrzydła
Charisma : 26-28 mm od krawędzi ściany na stronę skrzydła

Kierunki otwierania :

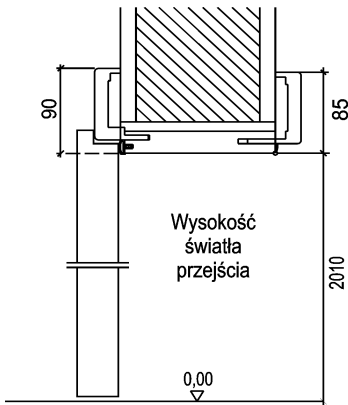
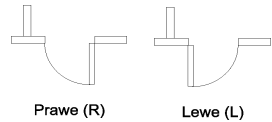

Odbojnik skrzydła :

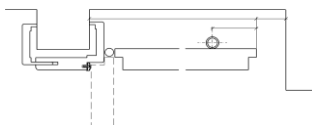

umieszczać w odległości 2/3 szerokości skrzydła

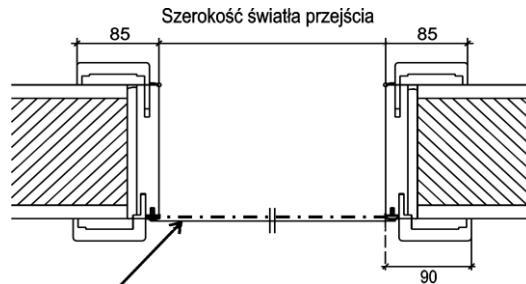

Drzwi szklane Klarit (GT) i HG :
linia łączenia podłóg - na krawędzi ściany - strona skrzydła

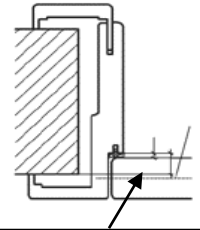

Modul - drzwi bezprzylgowe :
linia łączenia podłóg na krawędzi ściany - strona skrzydła

Grubość muru dla ościeżnic typowych drzwi wewnętrznych drewnianych i szklanych

Drewniane + Charisma	
Nominalna grubość muru	
Regulacja -10/+15 mm (opis w nawiasie)	
I grupa	II grupa
90 (80-105)	190 (180-205)
110 (100-125)	230 (220-245)
130 (120-145)	250 (240-265)
150 (140-165)	310 (300-325)
170 (160-185)	330 (320-345)
210 (200-225)	350 (340-365)
270 (260-285)	370 (360-385)
285 (275-300)	390 (380-405)
Wymiary w mm	410 (400-425)

Klarit (GT) i HG	
Nominalna grubość muru	
Regulacja - 7/+18 mm (opis w nawiasie)	
I grupa	II grupa
90 (83-108)	190 (183-208)
110 (103-128)	230 (223-248)
130 (123-148)	250 (243-268)
150 (143-168)	310 (303-328)
170 (163-188)	330 (323-348)
210 (203-228)	350 (343-368)
270 (263-288)	370 (363-388)
285 (278-303)	390 (383-408)
Wymiary w mm	410 (403-428)

Modul - bezprzylgowe	
Nominalna grubość muru	
Regulacja : (opis w nawiasie)	
I grupa	II grupa
90 (88-113)	190 (178-203)
110 (98-123)	230 (218-243)
130 (118-143)	250 (238-263)
150 (138-163)	310 (293-318)
170 (158-183)	330 (318-343)
210 (198-223)	350 (338-363)
270 (258-283)	370 (358-383)
290 (278-303)	390 (378-403)
Wymiary w mm	410 (398-423)

Tabela wymiarowa otworów dla drzwi typowych drewnianych i szklanych

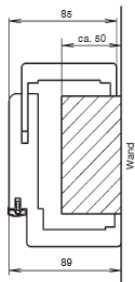

Ościeżnice SAX, F-97, H01			Światło przejścia	F-97 Modul - bezprzylgowe	
minimalny	idealny	maksymalny		idealny	maksymalny
665 x 2040	680 x 2050	760 x 2080	2010 x : 600	690 x 2055	760 x 2080
715 x 2040	730 x 2050	810 x 2080	650	740 x 2055	810 x 2080
765 x 2040	780 x 2050	860 x 2080	700	790 x 2055	860 x 2080
815 x 2040	830 x 2050	910 x 2080	750	840 x 2055	910 x 2080
865 x 2040	880 x 2050	960 x 2080	800	890 x 2055	960 x 2080
915 x 2040	930 x 2050	1010 x 2080	850	940 x 2055	1010 x 2080
965 x 2040	980 x 2050	1060 x 2080	900	990 x 2055	1060 x 2080
1015 x 2040	1030 x 2050	1110 x 2080	950	1040 x 2055	1110 x 2080
1065 x 2040	1080 x 2050	1160 x 2080	1000	1090 x 2055	1160 x 2080

Wymiary wysokości od gotowej wykończonej podłogi !